

OptiClip - клеммы винтовые для разводки проводников различного сечения

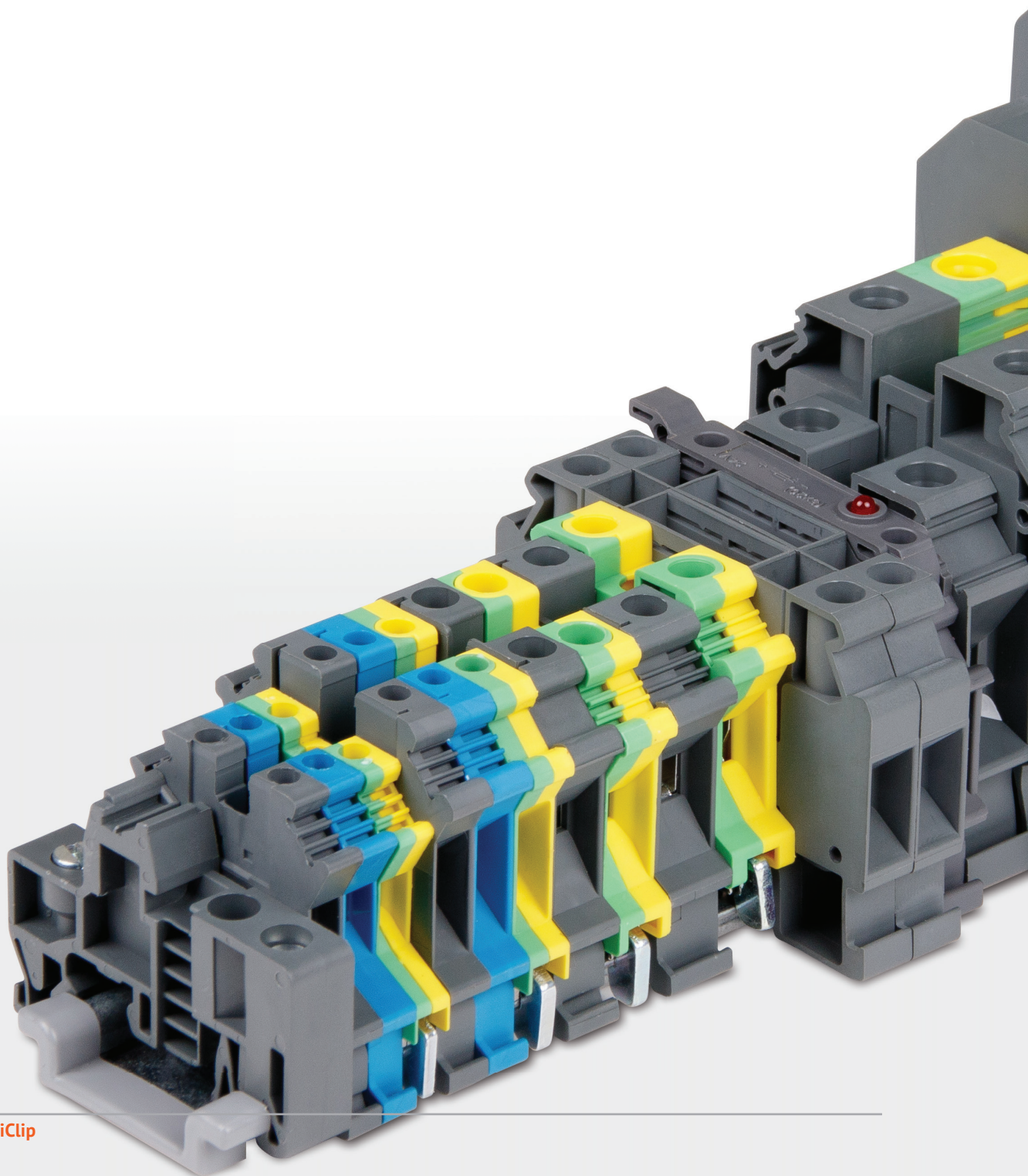



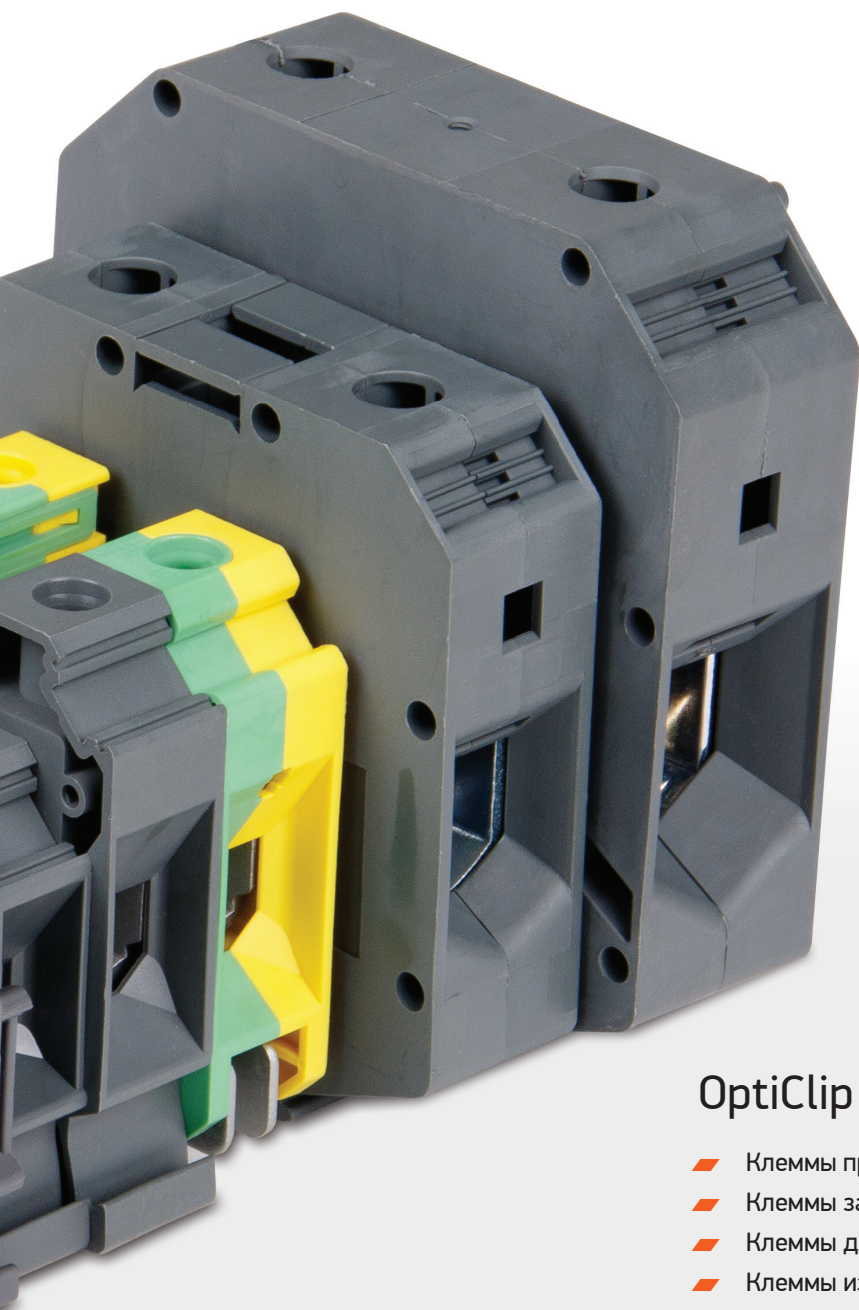

Широкий ассортимент винтовых клемм OptiClip, а также аксессуары и маркировка к ним, позволяют осуществлять безопасное и компактное подключение проводов и кабелей различного назначения и сечения.

OptiClip позволяет быстро и удобно осуществлять сборку и монтаж низковольтных комплектных устройств.

Клеммы OptiClip не требуют дополнительного технического обслуживания весь срок эксплуатации за счет универсальности конструкции и применения высококачественных материалов для их изготовления.



OptiClip Клеммы винтовые

 Клеммы проходные на сечения от 0,5 до 240 мм ²	757
 Клеммы заземляющие на сечения от 0,5 до 95 мм ²	763
 Клеммы для предохранителей на сечения от 0,5 до 6 мм ²	768
 Клеммы измерительные на сечения от 0,5 до 6 мм ²	771

Клеммы на DIN-рейку OptiClip предназначены для широкого спектра применения в отраслях народного хозяйства и промышленности.



Клеммы проходные предназначены для быстрого и удобного присоединения фазных и нулевых проводников, как гибкого, так и жесткого типа, сечением до 240 мм².



Клеммы заземляющие предназначены для быстрого и удобного присоединения заземляющих проводников (PEN), как гибкого, так и жесткого типа, сечением до 95 мм².



Клеммы для предохранителей предназначены для установки цилиндрических плавких предохранителей (габарит 5x20 мм), быстрого и удобного присоединения проводников как гибкого, так и жесткого типа, сечением до 6 мм².

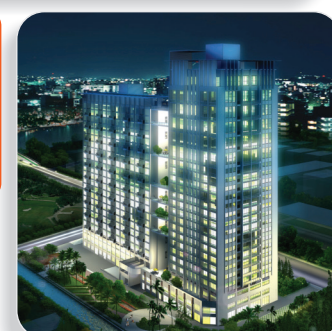
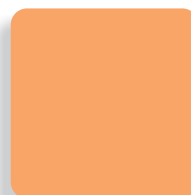

Сопутствующий товар из ассортимента ТМ КЭАЗ и ТМ KEAZ-Optima:

- Устройства на DIN-рейку – OptiDin (см. стр...)
- Пускорегулирующая аппаратура – OptiStart (см. стр...)
- Аксессуары НКУ
- Корпуса, боксы, НКУ – OptiBox (см. стр...)
- Средства измерения и учета





Клеммы измерительные предназначены для присоединения различных схем проводников вторичных цепей измерительных трансформаторов тока и других измерительных приборов, сечением до 6 мм².



Аксессуары для клемм вспомогательные аксессуары для винтовых клемм различного предназначения.

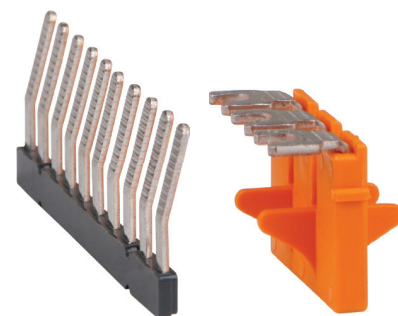

Маркировка для клемм таблички для удобной и быстрой маркировки, обозначения винтовых клемм.



Особенности серии OptiClip:

- Высокая стойкость к воздействию агрессивных сред (коррозия, ультрафиолет) и температур (от -60 до +130°C).
- Надежная фиксация проводников: отсутствие необходимости в дополнительном техническом обслуживании (перезатягивании).
- Стойкость соединения к вибрациям (отсутствие произвольного ослабления контакта).
- Удобство, быстрота монтажа и соединения.
- Долговечность и надежность эксплуатации.
- Компактность и функциональность.

OptiClip Клеммы винтовые



Винтовые клеммы OptiClip устройства для электро-монтажа и присоединения проводников из различных материалов и сечений. Они позволяют экономить время при монтаже электропроводки, установке стационарного или встроенного электрооборудования, удобны и долговечны в эксплуатации.

Преимущества серии

Нанопокрытие (наночастицы силикона) - защита от коррозии и увеличенный момент затягивания (не позволяет ослабить соединения и не дает произвольного раскручивания).

Высококачественные пластики (не горят, стойкие к воздействиям температур от - 60 до +130).

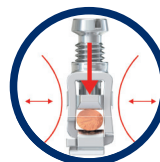

Винтовая клетка (колодка) особой конструкции - долгосрочная стабильность соединения и газонепроницаемость.

Компактная конструкция клемм - экономия места в НКУ.

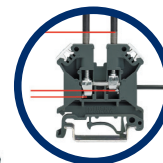
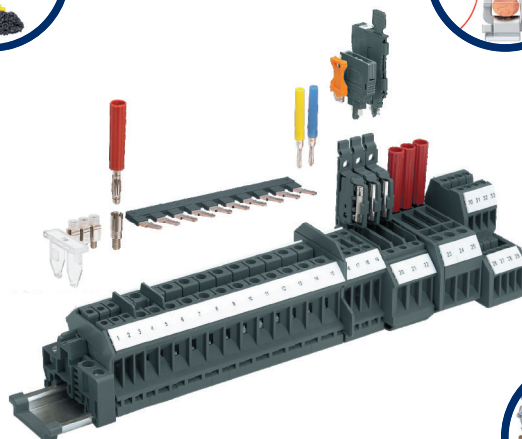

Принцип лифта при винтовом затягивании в колодке - надежная защита от радиальных усилий.

Функциональная зона клемм - возможность быстрого и удобного присоединения/монтажа аксессуаров и маркировки.

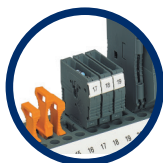

Никелевые и оловянные покрытия медных сплавов обеспечивают высокую электропроводимость соединения, предотвращая перегрев.

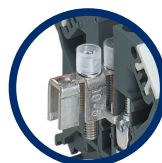
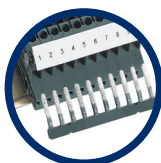

Широкий набор дополнительных аксессуаров и маркировки для клемм.

OptiClip Клеммы проходные



- Клеммы проходные OptiClip обладают типовыми характеристиками, которые позволяют применять их во множестве стандартных/типовых схем низковольтных комплектных устройств проходные на сечения от 0,5 до 240 мм².
- Диапазон сечений присоединяемых проводников от 0,5 до 240 мм².
- Универсальное основание проходных клемм может использоваться для монтажа на различные типы реек (DIN, NS35, NS32).
- Надежное присоединение кабелей и проводов за счет трехточечного центрирования проводника в призматическом основании втулки.
- Возможно присоединение как винтовых, так и гребенчатых перемычек, других аксессуаров и маркировки.
- Проходные и заземляющие клеммы имеют одинаковую форму/профиль и габариты.





Структура условного обозначения

OptiClip ТВ - 6 - I-BU-41A-(1,5-6)-синий







①
②
③
④
⑤
⑥
⑦

①	Серия	OptiClip	
②	Типоисполнение	ТВ	
③	Номинальное сечение, мм ²	2,5; 4; 6; 10; 16; 35; 50; 70; 95; 150; 240	
④	Тип/Назначение клеммы	I - для фазных проводников	I-BU - для нулевых проводников
⑤	Номинальный ток I, А	24, 32, 41, 57, 76, 125, 150, 192, 232, 309, 415	
⑥	Диапазон сечений присоединяемых проводников, мм ²	от 1,5 до 240	
⑦	Цвет корпуса	серый - для клемм типа I	синий - для клемм типа I-BU

Руководство по выбору

Тип	OptiClip TB-2,5-I	OptiClip TB-4-I	OptiClip TB-6-I	OptiClip TB-10-I	
Внешний вид					
Стандарты					
ГОСТ	ГОСТ 30011.7.1	ГОСТ 30011.7.1	ГОСТ 30011.7.1	ГОСТ 30011.7.1	
IEC	МЭК 60947-7-1	МЭК 60947-7-1	МЭК 60947-7-1	МЭК 60947-7-1	
Размеры					
Ширина, мм	5,2	6,2	8,2	10,2	
Ширина крышки, мм	1,5	1,8	1,8	1,8	
Длина, мм	42,5	42,5	42,5	42,5	
Высота, мм					
Высота (DIN-рейка NS 35/7,5), мм	42	47	47	47	
Высота (DIN-рейка NS 35/15), мм	49,5	54,5	54,5	54,5	
Высота (DIN-рейка NS 32), мм	47	52	52	52	
Номинальные параметры					
Номинальное сечение, мм ²	2,5	4	6	10	
Максимальный ток нагрузки, А	24	32	41	57	
Номинальный ток I _N , А	24	32	41	57	
Номинальное напряжение U _N , В	800*	800	800	800	
Присоединительные параметры					
Сечение жесткого проводника мин.-макс., мм ²	0,5-4	0,5-6	1,5-6	1,5-16	
Сечение провода AWG мин.-макс., мм ²	20-12	20-10	16-8	16-6	
Сечение гибкого проводника мин.-макс., мм ²	0,5-2,5	0,5-4	1,5-6	1,5-10	
Сечение гибкого проводника AWG мин.-макс., мм ²	20-14	20-12	16-8	16-12	
Сечение гибкого проводника с кабельным наконечником, без пластмассовой втулки мин.-макс., мм ²	0,5-2,5	0,5-4	1,5-6	1,5-10	
Сечение гибкого проводника с кабельным наконечником, с пластмассовой втулкой мин.-макс., мм ²	0,5-1,5	0,5-2,5	1,5-6	1,5-6	
Сечение с гребенчатым мостиком, жестк. мин.-макс., мм ²	0,5-2,5	0,5-2,5	4		
Сечение с гребенчатым мостиком, гибк. мин.-макс., мм ²	0,5-2,5	0,5-2,5	4		
Длина снятия изоляции, мм	7	8	10	10	
Резьба винтов	M2,5	M3	M4	M4	
Момент затяжки, мин.-макс., Нм	0,4-0,5	0,5-0,6	1,4-1,5	1,4-1,5	
Аксессуары					
Крышка концевая	OptiClip D-TB-2,5	OptiClip D-TB-4/10	OptiClip D-TB-4/10	OptiClip D-TB-4/10	
Перемычка винтовая	OptiClip SCBI-10-5-N	OptiClip SCBI-10-6	OptiClip SCBI-10-8	OptiClip SCBI-10-10	
Перемычка гребенчатая	OptiClip INB-10-5	OptiClip INB-10-6	OptiClip INB-10-8	OptiClip INB-10-10	
Стопор/ограничитель	OptiClip E/TB	OptiClip E/TB	OptiClip E/TB	OptiClip E/TB	
Маркировка					
Маркировка для клемм	OptiClip UM-TM-(5x10)	OptiClip UM-TM-(6x10)	OptiClip UM-TM-(8x10)	OptiClip UM-TM-(10x10)	

* 630 В при подключении провода сечением 4 мм²** для кабеля сечением 150 мм²*** для кабеля сечением 240 мм²

	OptiClip TB-16-I	OptiClip TB-35-I	OptiClip TB-50-I	OptiClip TB-70-I	OptiClip TB-95-I	OptiClip TB-150-I	OptiClip TB-240-I
							
	ГОСТ 30011.7.1	ГОСТ 30011.7.1	ГОСТ 30011.7.1	ГОСТ 30011.7.1	ГОСТ 30011.7.1	ГОСТ 30011.7.1	ГОСТ 30011.7.1
	МЭК 60947-7-1	МЭК 60947-7-1	МЭК 60947-7-1	МЭК 60947-7-1	МЭК 60947-7-1	МЭК 60947-7-1	МЭК 60947-7-1
	12,2	15,2	20	20,3	25	31	36
	51	53,5	70,5	70,5	82,8	100	100
					90	107,3	123,6
	50,5	62,1	83,5	87,5			
	58	69,6	81,5	85	97,6	118,5	131,5
					95,5	116	129
	16	35	50	70	95	150	240
	76	125	150	192	232	309**	415***
	76	125	150	192	232	309	415
	1000	1000	1000	1000	1000	1000	1000
	6-16	10-35	16-70	16-95	25-95	35-150	70-240
	10-6	8-2	6-1/0	4-3/0	4-4/0	2-300 kcmil	2/0-500 kcmil
	6-16	10-35	25-70	25-70	35-95	50-150	70-240
	10-6	8-2	3-1/0	3-2/0	2-3/0	1/0-300 kcmil	2/0-500 kcmil
	2,5-16	6-35	25-50	16-70	35-95	50-150	70-185
	2,5-16	6-35	25-50	16-70	35-95	50-150	70-185
	12	16	24	24	33	40	40
	M5	M6	M6	M8	M8	M10	M10
	2,5-3	3,2-3,7	6-8	8-10	15-20	25-30	25-30
	OptiClip SCBI-10-12	OptiClip SCBI-5-15					
	OptiClip INB-10-12	OptiClip INB-2-15					
	OptiClip E/TB	OptiClip E/TB	OptiClip E/TB	OptiClip E/TB	OptiClip E/TB	OptiClip E/TB	OptiClip E/TB
	OptiClip UM-TM-(10x10)	OptiClip UM-TM-(10x10)	OptiClip UM-TM-(10x10)	OptiClip UM-TM-(10x10)	OptiClip UM-TM-(10x10)	OptiClip UM-TM-(10x10)	OptiClip UM-TM-(10x10)

Артикулы

Артикул	Наименование	Упаковка, шт.	Масса/шт. (без упаковки), гр
249853	Клемма проходная OptiClip ТВ-2,5-I-24A-(0,5-4)-серый	50	5,99
249854	Клемма проходная OptiClip ТВ-2,5-I-BU-24A-(0,5-4)-синий	50	5,99
249855	Клемма проходная OptiClip ТВ-4-I-32A-(0,5-6)-серый	50	7,40
249856	Клемма проходная OptiClip ТВ-4-I-BU-32A-(0,5-6)-синий	50	7,40
249857	Клемма проходная OptiClip ТВ-6-I-41A-(1,5-6)-серый	50	12,03
249858	Клемма проходная OptiClip ТВ-6-I-BU-41A-(1,5-6)-синий	50	12,03
249859	Клемма проходная OptiClip ТВ-10-I-57A-(1,5-16)-серый	50	15,53
249860	Клемма проходная OptiClip ТВ-10-I-BU-57A-(1,5-16)-синий	50	15,53
249861	Клемма проходная OptiClip ТВ-16-I-76A-(6-16)-серый	50	25,83
249862	Клемма проходная OptiClip ТВ-16-I-BU-76A-(6-16)-синий	50	25,83
249863	Клемма проходная OptiClip ТВ-35-I-125A-(10-35)-серый	50	49,68
249864	Клемма проходная OptiClip ТВ-35-I-BU-125A-(10-35)-синий	50	49,68
249865	Клемма проходная OptiClip ТВ-50-I-150A-(16-70)-серый	10	121,07
249866	Клемма проходная OptiClip ТВ-50-I-BU-150A-(16-70)-синий	10	121,07
249867	Клемма проходная OptiClip ТВ-70-I-192A-(16-95)-серый	10	99,99
249868	Клемма проходная OptiClip ТВ-70-I-BU-192A-(16-95)-синий	10	99,99
249869	Клемма проходная OptiClip ТВ-95-I-232A-(25-95)-серый	3	204,00
249870	Клемма проходная OptiClip ТВ-95-I-BU-232A-(25-95)-синий	3	204,00
249871	Клемма проходная OptiClip ТВ-150-I-309A-(35-150)-серый	3	348,12
249872	Клемма проходная OptiClip ТВ-150-I-BU-309A-(35-150)-синий	3	348,12
249873	Клемма проходная OptiClip ТВ-240-I-415A-(70-240)-серый	3	476,00
249874	Клемма проходная OptiClip ТВ-240-I-BU-415A-(70-240)-синий	3	476,00

Технические характеристики

Электрическая схема	
Количество ярусов	1
Количество точек подключения	2
Потенциалы	1
Изоляционный материал	РА
Класс воспламеняемости согласно UL 94	V0
Расчетное импульсное напряжение, кВ	8
Степень загрязнения	3
Категория перенапряжения	III
Группа изоляционного материала	I
Температура окружающей среды (при эксплуатации), °С	от -40 до +105
Тип подключения	Винтовые зажимы
Цвет корпуса	Серый, Синий

Габаритные размеры (мм)

249853 Клемма проходная OptiClip TB-2,5-I-24A-(0,5-4)-серый
249854 Клемма проходная OptiClip TB-2,5-I-BU-24A-(0,5-4)-синий

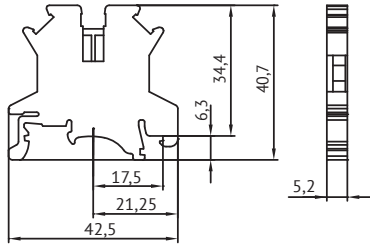

249855 Клемма проходная OptiClip TB-4-I-32A-(0,5-6)-серый
249856 Клемма проходная OptiClip TB-4-I-BU-32A-(0,5-6)-синий

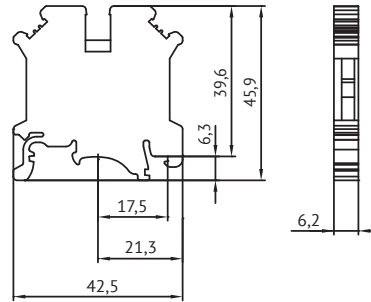

249857 Клемма проходная OptiClip TB-6-I-41A-(1,5-6)-серый
249858 Клемма проходная OptiClip TB-6-I-BU-41A-(1,5-6)-синий

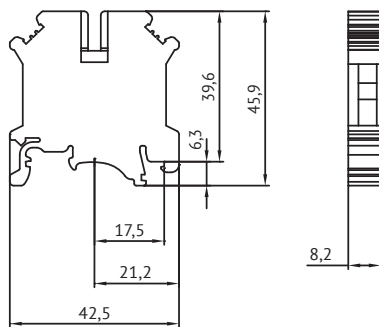

249859 Клемма проходная OptiClip TB-10-I-57A-(1,5-16)-серый
249860 Клемма проходная OptiClip TB-10-I-BU-57A-(1,5-16)-синий

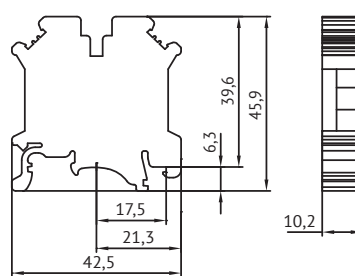

249861 Клемма проходная OptiClip TB-16-I-76A-(6-16)-серый
249862 Клемма проходная OptiClip TB-16-I-BU-76A-(6-16)-синий

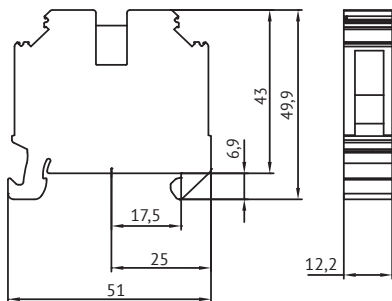

249863 Клемма проходная OptiClip TB-35-I-125A-(10-35)-серый
249864 Клемма проходная OptiClip TB-35-I-BU-125A-(10-35)-синий

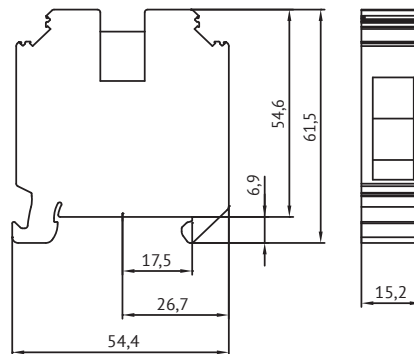

249865 Клемма проходная OptiClip TB-50-I-150A-(16-70)-серый
249866 Клемма проходная OptiClip TB-50-I-BU-150A-(16-70)-синий

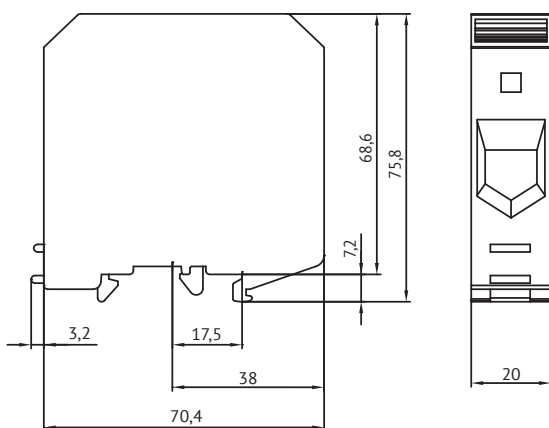

249867 Клемма проходная OptiClip TB-70-I-192A-(16-95)-серый
249868 Клемма проходная OptiClip TB-70-I-BU-192A-(16-95)-синий

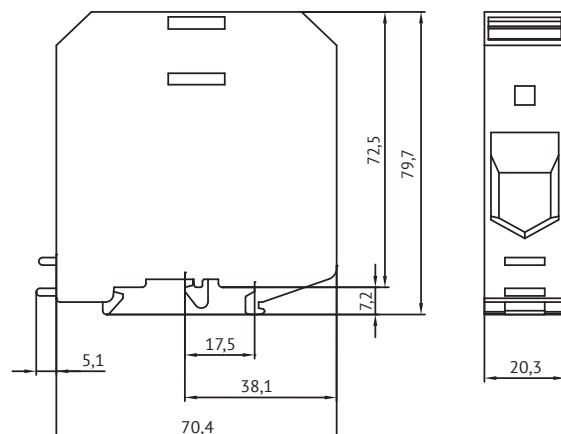

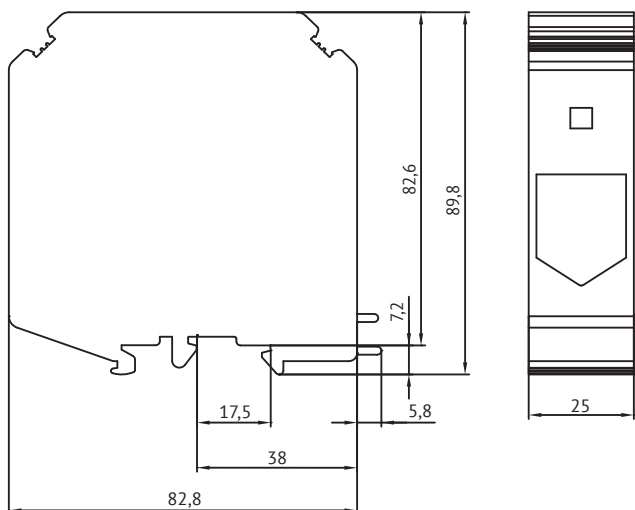

249869 Клемма проходная OptiClip
ТВ-95-I-232A-(25-95)-серый

249870 Клемма проходная OptiClip
ТВ-95-I-BU-232A-(25-95)-синий

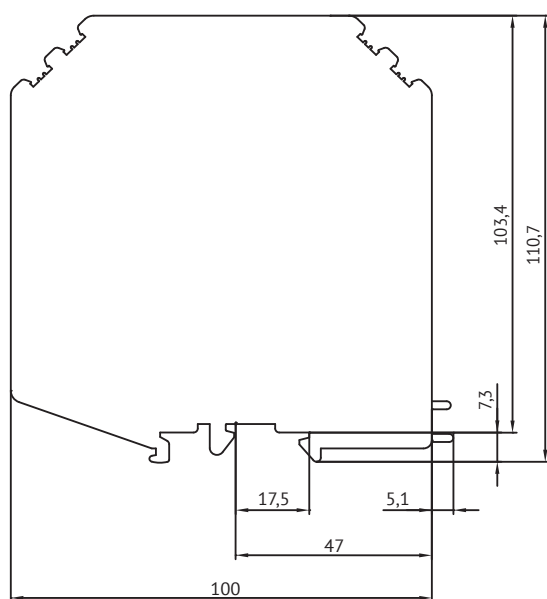

249871 Клемма проходная OptiClip
ТВ-150-I-309A-(35-150)-серый

249872 Клемма проходная OptiClip
ТВ-150-I-BU-309A-(35-150)-синий

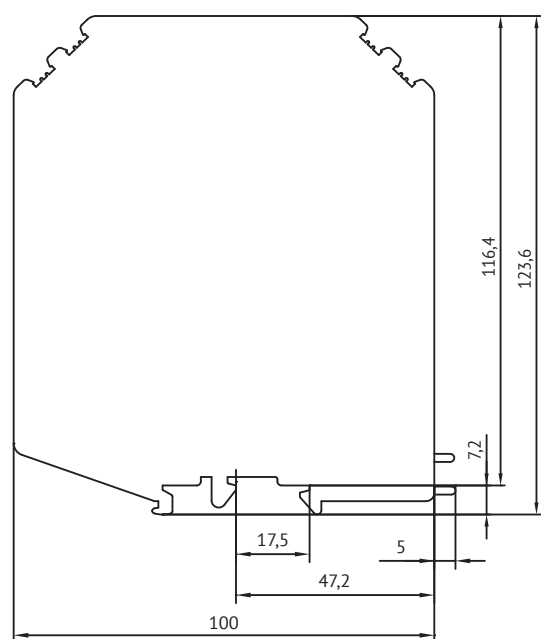
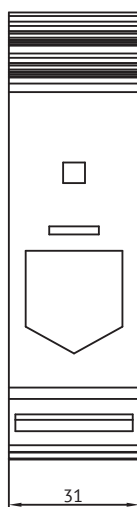

249873 Клемма проходная OptiClip
ТВ-240-I-415A-(70-240)-серый

249874 Клемма проходная OptiClip
ТВ-240-I-BU-415A-(70-240)-синий

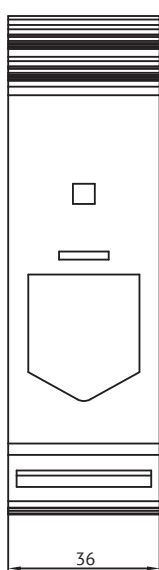

OptiClip Клеммы заземляющие

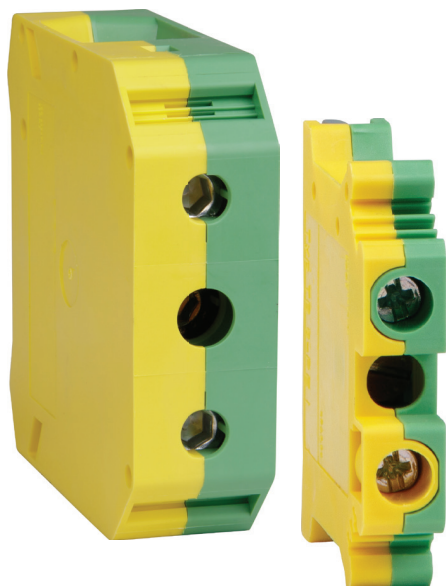

- Клеммы заземляющие OptiClip обладают типовыми характеристиками, которые позволяют применять их во множестве стандартных/типовых схем низковольтных комплектных устройств.
- Универсальное основание заземляющих клемм может использоваться для монтажа на различные типы реек (DIN, NS35, NS32).
- Благодаря трехточечному центрированию провода в призматической втулке обеспечивается надежное подсоединение кабеля.
- Рифление на контактных поверхностях позволяет уменьшить переходные сопротивления.
- Винтовое крепление в корпусе клеммы осуществляется с помощью пружинного элемента.
- Проходные и заземляющие клеммы имеют одинаковую форму/профиль и габариты.





Структура условного обозначения

①
②
③
④
⑤
⑥

OptiClip TB - 10 - PE-I - (1,5-16) - PEN

①	Серия	OptiClip	
②	Типоисполнение	TB	
③	Номинальное сечение, мм ²	2,5; 4; 6; 10; 16; 35; 50; 70; 95	
④	Тип/Назначение клеммы	PE-I - для заземляющих	PEN-проводников
⑤	Диапазон сечений присоединяемых проводников, мм ²	от 1,5 до 95	
⑥	Цвет корпуса	PEN (желто-зелёный)	

Руководство по выбору

Тип	OptiClip TB-2,5-PE-I	OptiClip TB-4-PE-I	OptiClip TB-6-PE-I	OptiClip TB-10-PE-I	
Внешний вид					
Стандарты					
ГОСТ	ГОСТ 30011.7.2	ГОСТ 30011.7.2	ГОСТ 30011.7.2	ГОСТ 30011.7.2	
IEC	МЭК 60947-7-2	МЭК 60947-7-2	МЭК 60947-7-2	МЭК 60947-7-2	
Размеры					
Ширина, мм	5,2	6,2	8,2	10,2	
Ширина крышки, мм	1,5	1,8	1,8	1,8	
Длина, мм	42,5	42,5	42,5	42,5	
Высота, мм					
Высота (DIN-рейка NS 35/7,5), мм	42	47	47	47	
Высота (DIN-рейка NS 35/15), мм	49,5	54,5	54,5	54,5	
Высота (DIN-рейка NS 32), мм	47	52	52	52	
Номинальные параметры					
Номинальное сечение, мм ²	2,5	4	6	10	
Присоединительные параметры					
Сечение жесткого проводника мин.-макс., мм ²	0,5-4	0,5-6	1,5-6	1,5-16	
Сечение провода AWG мин.-макс., мм ²	20-12	20-10	16-8	16-6	
Сечение гибкого проводника мин.-макс., мм ²	0,5-2,5	0,5-4	1,5-6	1,5-10	
Сечение гибкого проводника AWG мин.-макс., мм ²	20-14	20-12	16-8	16-12	
Сечение гибкого проводника с кабельным наконечником, без пластмассовой втулки мин.-макс., мм ²	0,5-2,5	0,5-4	1,5-6	1,5-10	
Сечение гибкого проводника с кабельным наконечником, с пластмассовой втулкой мин.-макс., мм ²	0,5-1,5	0,5-2,5	1,5-6	1,5-6	
Длина снятия изоляции, мм	7	8	10	10	
Резьба винтов	M2,5	M3	M4	M4	
Момент затяжки, мин.-макс., Нм	0,4-0,5	0,5-0,6	1,4-1,5	1,4-1,5	
Аксессуары					
Стопор/ограничитель	OptiClip E/TB	OptiClip E/TB	OptiClip E/TB	OptiClip E/TB	
Маркировка					
Маркировка для клемм	OptiClip UM-TM-(5x10)	OptiClip UM-TM-(6x10)	OptiClip UM-TM-(8x10)	OptiClip UM-TM-(10x10)	

	OptiClip TB-16-PE-I	OptiClip TB-35-PE-I	OptiClip TB-50-PE-I	OptiClip TB-70-PE-I	OptiClip TB-95-PE-I
	ГОСТ 30011.7.2 МЭК 60947-7-2	ГОСТ 30011.7.2 МЭК 60947-7-2	ГОСТ 30011.7.2 МЭК 60947-7-2	ГОСТ 30011.7.2 МЭК 60947-7-2	ГОСТ 30011.7.2 МЭК 60947-7-2
	12,2	15,2	20	20,3	25
	51	53,5	70,5	70,5	82,8 90
	50,5 58	62,1 69,6	83,5 81,5	87,5 85	97,6 95,5
	16	35	50	70	95
	6-16 10-6 6-16 10-6	10-35 8-2 10-35 8-2	16-70 6-1/0 25-70 3-1/0	16-95 4-3/0 25-70 3-2/0	25-95 4-4/0 35-95 2-3/0
	2,5-16	6-35	25-50	16-70	35-95
	2,5-16	6-35	25-50	16-70	35-95
	12 M5	16 M6	24 M6	24 M8	33 M8
	2,5-3	3,2-3,7	6-8	8-10	15-20
	OptiClip E/TB	OptiClip E/TB	OptiClip E/TB	OptiClip E/TB	OptiClip E/TB
	OptiClip UM-TM-(10x10)	OptiClip UM-TM-(10x10)	OptiClip UM-TM-(10x10)	OptiClip UM-TM-(10x10)	OptiClip UM-TM-(10x10)

Артикулы

Артикул	Наименование	Упаковка, шт.	Масса/шт. (без упаковки), гр.
249875	Клемма заземляющая OptiClip TB-2,5-PE-I-(0,5-4)-PEN	50	15,61
249876	Клемма заземляющая OptiClip TB-4-PE-I-(0,5-6)-PEN	50	19,65
249877	Клемма заземляющая OptiClip TB-6-PE-I-(1,5-6)-PEN	50	26,06
249878	Клемма заземляющая OptiClip TB-10-PE-I-(1,5-16)-PEN	50	28,01
249879	Клемма заземляющая OptiClip TB-16-PE-I-(6-16)-PEN	50	48,73
249880	Клемма заземляющая OptiClip TB-35-PE-I-(10-35)-PEN	50	77,28
249881	Клемма заземляющая OptiClip TB-50-PE-I-(16-70)-PEN	10	180,00
249882	Клемма заземляющая OptiClip TB-70-PE-I-(16-95)-PEN	10	198,00
249883	Клемма заземляющая OptiClip TB-95-PE-I-(25-95)-PEN	10	330,60

Технические характеристики

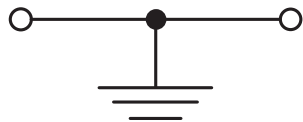
Электрическая схема	
Количество ярусов	1
Количество точек подключения	2
Потенциалы	1
Изоляционный материал	РА
Класс воспламеняемости согласно UL 94	V0
Расчетное импульсное напряжение	8 кВ
Степень загрязнения	3
Категория перенапряжения	III
Группа изоляционного материала	I
Температура окружающей среды (при эксплуатации)	-60 °С ... +130 °С
Тип подключения	Винтовые зажимы
Цвет корпуса	Желто-Зеленый

Габаритные размеры (мм)

249875 Клемма заземляющая OptiClip
ТВ-2,5-PE-I-24A-(0,5-4)-PEN

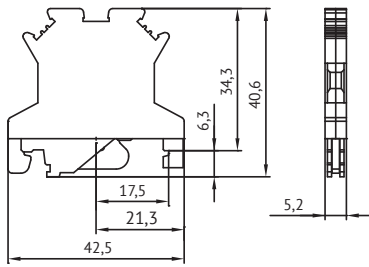

249876 Клемма заземляющая OptiClip
ТВ-4-PE-I-32A-(0,5-6)-PEN

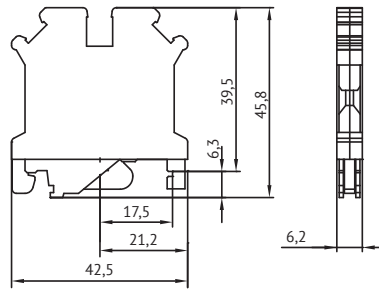

249877 Клемма заземляющая OptiClip
ТВ-6-PE-I-41A-(1,5-6)-PEN

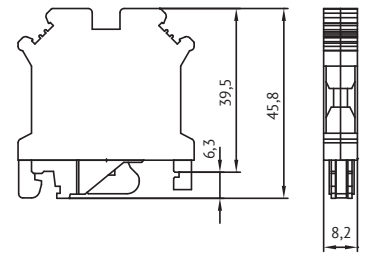

249878 Клемма заземляющая OptiClip
ТВ-10-PE-I-57A-(1,5-16)-PEN

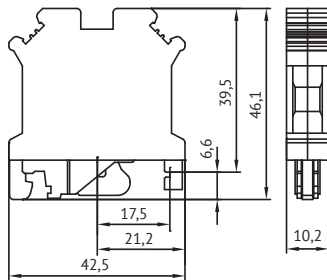

249879 Клемма заземляющая OptiClip
ТВ-16-PE-I-76A-(6-16)-PEN

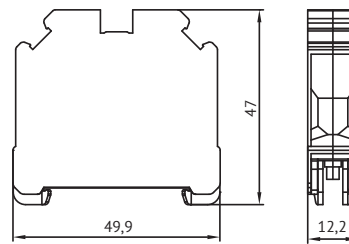

249880 Клемма заземляющая OptiClip
ТВ-35-PE-I-125A-(10-35)-PEN

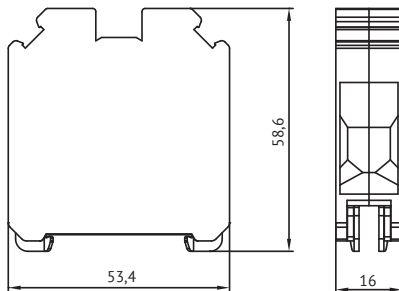

249881 Клемма заземляющая OptiClip ТВ-50-PE-I-150A-(16-50)-PEN

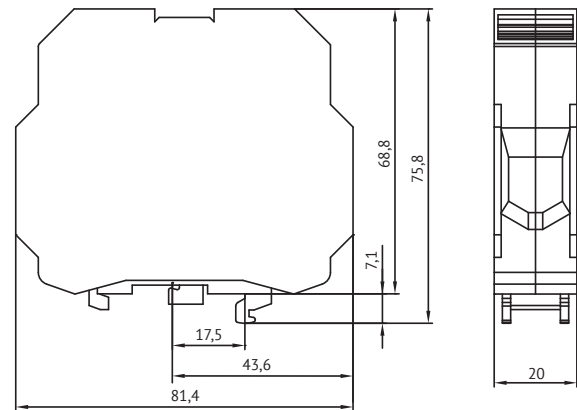

249882 Клемма заземляющая OptiClip ТВ-70-PE-I-192A-(16-95)-PEN

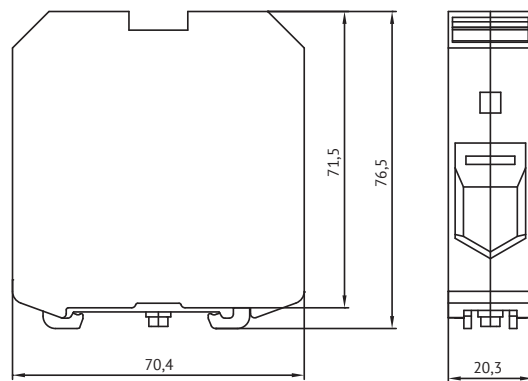

249883 Клемма заземляющая OptiClip ТВ-95-PE-I-232A-(25-95)-PEN

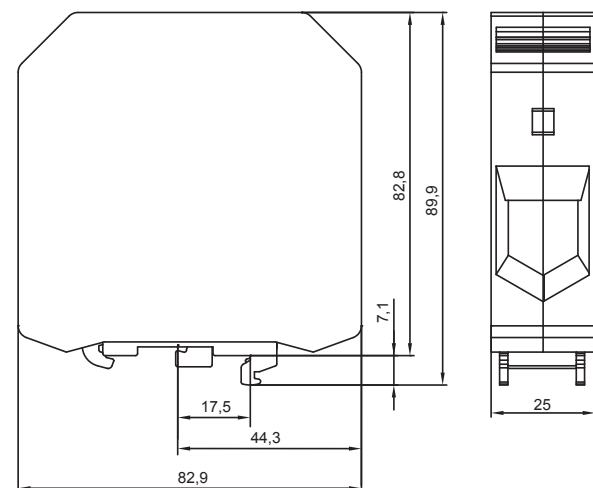

OptiClip Клеммы для предохранителей



- Компактная конструкция клемм для предохранителей OptiClip экономит монтажное пространство.
- Держатель цилиндрического предохранителя со штекером надежно фиксируются в крайних положениях.
- Исполнения клемм со светодиодным индикатором служит для сигнализации перегорания плавкого предохранителя.
- Все клеммы для предохранителей имеют одинаковую форму.
- Конструкция клемм обеспечивает простое разветвление потенциала с помощью гребенчатых перемычек.



Структура условного обозначения

OptiClip TB - 4 - HESILED - 24V - (5x20) - 6,3A - (0,5-6) - черный

① ② ③ ④ ⑤ ⑥ ⑦ ⑧ ⑨

①	Серия	OptiClip		
②	Типоисполнение	TB		
③	Номинальное сечение, мм ²	4		
④	Тип/Назначение клеммы	HESI - для предохранителей без индикатора	HESILA - для предохранителей с индикатором	HESILED - для предохранителей с LED-индикатором
⑤	Напряжение светового индикатора, В	24, 60, 250		
⑥	Тип предохранителя	цилиндрическая плавка вставка 5x20		
⑦	Номинальный ток I, А	6,3		
⑧	Диапазон сечений присоединяемых проводников, мм ²	0,5-6		
⑨	Цвет корпуса	черный		

Руководство по выбору

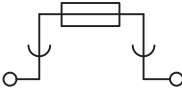
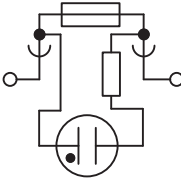
Тип	OptiClip TB-4-HESI	OptiClip TB-4-HESILED
Внешний вид		
Электрическая схема		
Стандарты		
ГОСТ	ГОСТ Р 50030.7.3	ГОСТ Р 50030.7.3
IEC	МЭК 60947-7-3	МЭК 60947-7-3
Размеры		
Ширина, мм	8,2	8,2
Длина, мм	58	58
Высота (DIN-рейка NS 35/7,5), мм	48	48
Высота (DIN-рейка NS 35/15), мм	55,5	55,5
Высота (DIN-рейка NS 32), мм	53	53
Номинальные параметры		
Номинальное сечение, мм ²	4	4
Максимальный ток нагрузки, А	6,3*	6,3*
Номинальный ток I _N , А	6,3*	6,3*
Номинальное напряжение U _N , В	500**	24, 60, 250
Присоединительные параметры		
Сечение жесткого проводника мин.-макс., мм ²	0,5-6	0,5-6
Сечение провода AWG мин.-макс., мм ²	20-10	20-10
Сечение гибкого проводника мин.-макс., мм ²	0,5-4	0,5-4
Сечение гибкого проводника AWG мин.-макс., мм ²	20-12	20-12
Сечение гибкого проводника с кабельным наконечником, без пластмассовой втулки мин.-макс., мм ²	0,5-4	0,5-4
Сечение гибкого проводника с кабельным наконечником, с пластмассовой втулкой мин.-макс., мм ²	0,5-2,5	0,5-2,5
Сечение с гребенчатым мостиком, жестк. мин.-макс., мм ²	0,5-2,5	0,5-2,5
Сечение с гребенчатым мостиком, гибк. мин.-макс., мм ²	0,5-2,5	0,5-2,5
Длина снятия изоляции, мм	9 мм	9 мм
Резьба винтов	M3	M3
Момент затяжки, мин.-макс., Нм	0,5-0,6	0,5-0,6
Аксессуары		
Крышка концевая	OptiClip D-TB-4-HESI	OptiClip D-TB-4-HESI
Перемычка гребенчатая	OptiClip INB-10-8	OptiClip INB-10-8
Стопор/ограничитель	OptiClip E/TB	OptiClip E/TB
Маркировка		
Маркировка для клемм	OptiClip UM-TM-(6x10)	OptiClip UM-TM-(6x10)

* Ток определяется установленным предохранителем

** Напряжение определяется типом светового индикатора

Артикулы

Артикул	Полное наименование	Упаковка, шт.	Масса/шт. (без упаковки), гр
249884	Клемма для предохранителей OptiClip ТВ-4-HESI-(5x20)-6,3A-(0,5-6)-черный	50	11,87
249885	Клемма для предохранителей с индикатором OptiClip ТВ-4-HESILED-24V-(5x20)-6,3A-(0,5-6)-черный	50	11,85
249886	Клемма для предохранителей с индикатором OptiClip ТВ-4-HESILED-60V-(5x20)-6,3A-(0,5-6)-черный	50	11,74
249887	Клемма для предохранителей с индикатором OptiClip ТВ-4-HESILA-250V-(5x20)-6,3A-(0,5-6)-черный	50	11,71

Технические характеристики

Количество ярусов	1
Количество точек подключения	2
Изоляционный материал	РА
Класс воспламеняемости согласно UL 94	V0
Расчетное импульсное напряжение, кВ	6
Тип предохранителя	G 5x20
Степень загрязнения	3
Категория перенапряжения	III
Группа изоляционного материала	I
Температура окружающей среды (при эксплуатации), °С	от -40 до +125
Тип подключения	Винтовые зажимы
Цвет корпуса	Черный

Габаритные размеры (мм)

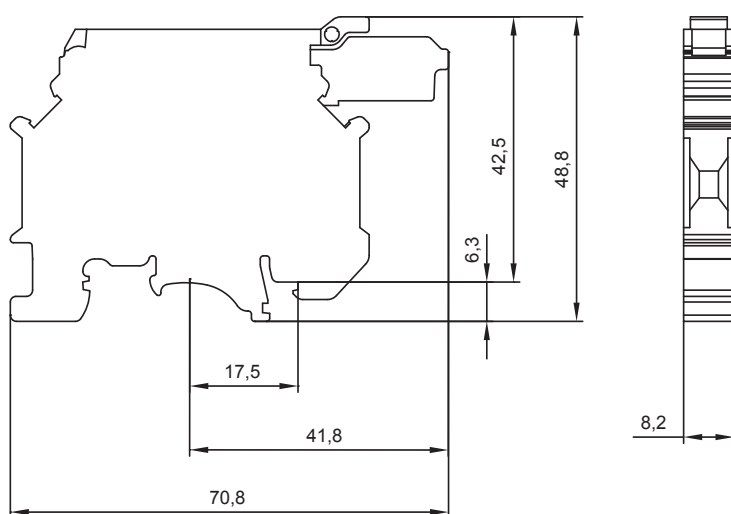

249884 Клемма для предохранителей OptiClip ТВ-4-HESI-(5x20)-6,3A-(0,5-6)-серый





249885 Клемма для предохранителей с индикатором OptiClip ТВ-4-HESILED-24V-(5x20)-6,3A-(0,5-6)-серый

249886 Клемма для предохранителей с индикатором OptiClip ТВ-4-HESILED-60V-(5x20)-6,3A-(0,5-6)-серый

249887 Клемма для предохранителей с индикатором OptiClip ТВ-4-HESILA-250V-(5x20)-6,3A-(0,5-6)-серый

OptiClip Клеммы измерительные



-  Клеммы измерительные OptiClip позволяют сделать процесс испытаний во вторичных цепях трансформаторов тока простым и понятным.
-  Клемма с размыкателем и коммутационные переключки могут использоваться для любых схем коммутации цепей измерительных трансформаторов тока.
-  В наличии широкий набор аксессуаров для измерительных клемм.
-  Клеммы измерительные OptiClip имеют одинаковую форму для всех типоразмеров в этом габарите.



Структура условного обозначения

OptiClip TBD - 6 - I - 41A - (1,5-6) - серый

① ② ③ ④ ⑤ ⑥ ⑦

①	Серия	OptiClip	
②	Типоразмер	TB, TBD	
③	Номинальное сечение, мм ²	6	
④	Тип/Назначение клеммы	I - клемма проходная	I-T - клемма с размыкателем
⑤	Номинальный ток I, А	41	
⑥	Диапазон сечений присоединяемых проводников, мм ²	1,5-6	
⑦	Цвет корпуса	серый	

Руководство по выбору

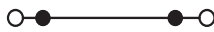
Тип	OptiClip TB-6-T-I	OptiClip TBD-6-I
Внешний вид		
Электрическая схема		
Стандарты		
ГОСТ	ГОСТ 30011.7.1	ГОСТ 30011.7.1
IEC	МЭК 60947-7-1	МЭК 60947-7-1
Размеры		
Ширина, мм	8,2	8,2
Длина, мм	66,5	66,5
Высота (DIN-рейка NS 35/7,5), мм	48	48
Высота (DIN-рейка NS 35/15), мм	55,5	55,5
Высота (DIN-рейка NS 32), мм	53	53
Номинальные параметры		
Номинальное сечение, мм ²	6	6
Максимальный ток нагрузки, А	41*	41*
Номинальный ток I _N , А	41*	41*
Номинальное напряжение U _N , В	800	800
Присоединительные параметры		
Сечение жесткого проводника мин.-макс., мм ²	1,5-6	1,5-6
Сечение провода AWG мин.-макс., мм ²	14-8	14-8
Сечение гибкого проводника мин.-макс., мм ²	1,5-6	1,5-6
Сечение гибкого проводника AWG мин.-макс., мм ²	14-8	14-8
Сечение гибкого проводника с кабельным наконечником, без пластмассовой втулки мин.-макс., мм ²	1,5-6	1,5-6
Сечение гибкого проводника с кабельным наконечником, с пластмассовой втулкой мин.-макс., мм ²	1,5-6	1,5-6
Длина снятия изоляции, мм	10	10
Резьба винтов	M4	M4
Момент затяжки, мин.-макс., Нм	1,4-1,5	1,4-1,5
Аксессуары		
Крышка концевая	OptiClip D-TB-6-T	OptiClip D-TB-6-T
Перемычка винтовая	OptiClip SCBI-10-8,15-ISO	OptiClip SCBI-10-8,15-ISO
Перемычка гребенчатая	OptiClip INB-10-8	OptiClip INB-10-8
Коммутационная перемычка	OptiClip SB-6-T-2-8	OptiClip SB-6-T-2-8
Коммутационная перемычка	OptiClip SB-6-T-3-8	OptiClip SB-6-T-3-8
Коммутационная перемычка	OptiClip SB-6-T-4-8	OptiClip SB-6-T-4-8
Стопор/ограничитель	OptiClip E/TB	OptiClip E/TB
Гнездо для щупа тестера	OptiClip PSBJ-6-T-OG	OptiClip PSBJ-6-T-OG
Маркировка		
Маркировка для клемм	OptiClip UM-TM-(6x10)	OptiClip UM-TM-(6x10)

* Для кабеля сечением 6 мм²

Артикулы

Артикул	Полное наименование	Упаковка, шт.	Масса/шт. (без упаковки), гр
249888	Клемма измерительная с ползунковым размыкателем OptiClip ТВ-6-Т-I-41А-(1,5-6)-серый	50	22,50
249889	Клемма измерительная проходная OptiClip TBD-6-I-41А-(1,5-6)-серый	50	17,53

Технические характеристики

Количество ярусов	1
Количество точек подключения	2
Изоляционный материал	РА
Класс воспламеняемости согласно UL 94	V0
Расчетное импульсное напряжение, кВ	6
Степень загрязнения	3
Категория перенапряжения	II
Группа изоляционного материала	I
Температура окружающей среды (при эксплуатации), °С	от -40 до +80
Тип подключения	Винтовые зажимы
Цвет корпуса	Серый

Принципиальные электрические схемы

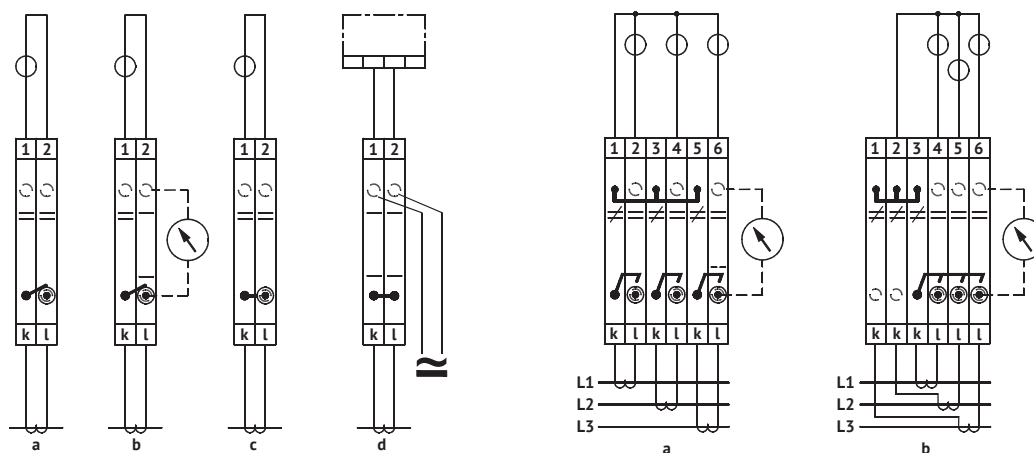



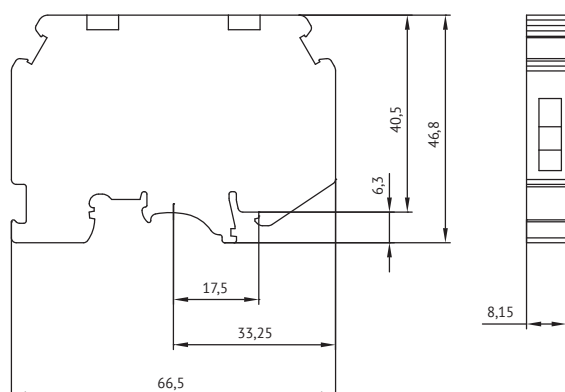











Габаритные размеры (мм)







249888 Клемма измерительная с ползунковым размыкателем OptiClip ТВ-6-Т-I-41А-(1,5-6)-серый

249889 Клемма измерительная проходная OptiClip TBD-6-I-41А-(1,5-6)-серый

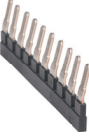
OptiClip Аксессуары для винтовых клемм

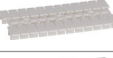
Внешний вид	Полное наименование	Упаковка, шт.	Артикул	Масса/шт. (без упаковки)
Стопор/ограничитель				
	Стопор/ограничитель на DIN-рейку OptiClip E/TB-серый	50	249890	9,60
Крышки концевые				
	Крышка концевая для клеммы проходной OptiClip D-TB-2,5-серый	50	249891	1,69
	Крышка концевая для клеммы проходной OptiClip D-TB-4/10-серый	50	249892	2,58
	Крышка концевая для клеммы проходной OptiClip D-TB-16-серый	50	249893	3,21
	Крышка концевая для клеммы проходной OptiClip D-TB-35-серый	50	249894	4,37
	Крышка концевая для клеммы измерительной OptiClip D-TB-6-T-серый	50	249895	3,27
	Крышка концевая для клеммы предохранительной OptiClip D-TB-4-HESI-черный	50	249896	2,98
Перемычки винтовые				
	Перемычка винтовая OptiClip SCBI-5-15	10	249897	50,00
	Перемычка винтовая OptiClip SCBI-10-10	10	249898	38,30
	Перемычка винтовая OptiClip SCBI-10-12	10	249899	43,39
	Перемычка винтовая OptiClip SCBI-10-5-N	10	249900	12,71
	Перемычка винтовая OptiClip SCBI-10-6	10	249901	16,11
	Перемычка винтовая OptiClip SCBI-10-8	10	249902	25,10
	Перемычка винтовая OptiClip SCBI-3-20-N	10	249903	1,96
	Перемычка винтовая OptiClip SCBI-10-8,15-ISO	10	252830	16,16

Внешний вид	Полное наименование	Упаковка, шт.	Артикул	Масса/шт. (без упаковки)
Перемычки гребенчатые				
	Перемычка гребенчатая OptiClip INB-2-15	10	249904	7,64
	Перемычка гребенчатая OptiClip INB-10-10	10	249905	16,46
	Перемычка гребенчатая OptiClip INB-10-12	10	249906	20,10
	Перемычка гребенчатая OptiClip INB-10-5	10	249907	3,94
	Перемычка гребенчатая OptiClip INB-10-6	10	249908	6,08
	Перемычка гребенчатая OptiClip INB-10-8	10	249909	11,63
Перемычки коммутационные				
	Перемычка коммутационная OptiClip SB-6-T-2-8-оранжевый	10	249910	9,80
	Перемычка коммутационная OptiClip SB-6-T-3-8-оранжевый	10	249911	11,12
	Перемычка коммутационная OptiClip SB-6-T-4-8-оранжевый	10	249912	18,05
Гнездо для щупа тестера				
	Гнездо для щупа тестера OptiClip PSBJ-6-T-OG-оранжевый	10	249913	5,54
Маркировка для клемм				
	Маркировка для клемм OptiClip UM-TM-(5x10)-белый	10	249914	2,38
	Маркировка для клемм OptiClip UM-TM-(6x10)-белый	10	249915	2,46
	Маркировка для клемм OptiClip UM-TM-(8x10)-белый	10	249916	2,15
	Маркировка для клемм OptiClip UM-TM-(10x10)-белый	10	249917	2,21

Габаритные размеры (мм)

249890 Стопор/ограничитель на DIN-рейку OptiClip E/TB-серый

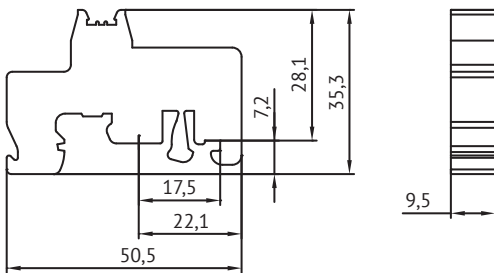

249891 Крышка концевая для клеммы проходной OptiClip D-TB-2,5-серый

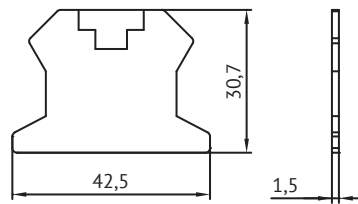

249892 Крышка концевая для клеммы проходной OptiClip D-TB-4/10-серый

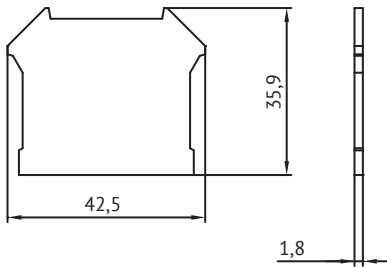

249893 Крышка концевая для клеммы проходной OptiClip D-TB-16-серый

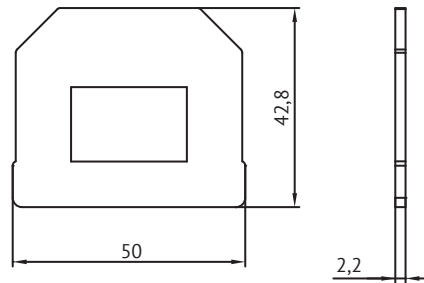

249894 Крышка концевая для клеммы проходной OptiClip D-TB-35-серый

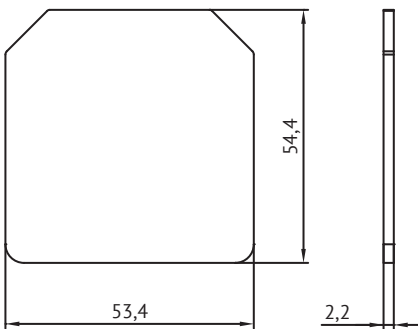

249895 Крышка концевая для клеммы измерительной OptiClip D-TB-6-T-серый

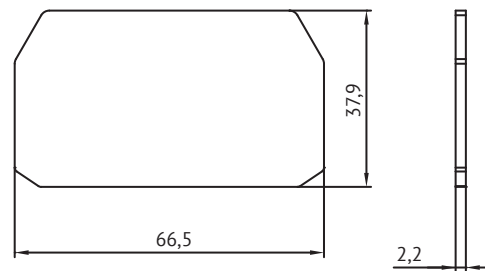

249896 Крышка концевая для клеммы предохранительной OptiClip D-TB-4-NEI-серый

