

ПОТОЛОЧНОГО СВЕТОДИОДНОГО СВЕТИЛЬНИКА

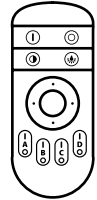
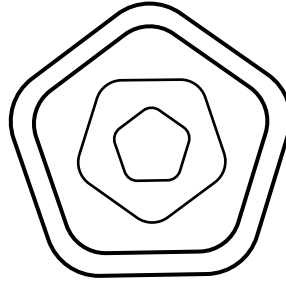

Модель DLC-N504 62W IRON/WHITE

Уважаемый покупатель! Внимательно ознакомьтесь с прилагаемой инструкцией перед установкой и использованием светильника. Сохраняйте инструкцию до конца срока его эксплуатации. Обращаем Ваше внимание, что компания постоянно модернизирует изделия и оставляет за собой право вносить изменения, улучшающие их технические характеристики и внешний вид.

НАЗНАЧЕНИЕ

Накладные потолочные светодиодные светильники ТМ Fametto серии Nimfea предназначены для внутреннего освещения жилых и общественных помещений. Техническая особенность светильников этой серии заключается в том, что у них можно регулировать не только яркость освещения, но и температура (от теплого до дневного света). Эти светильники также можно использовать в качестве ночника. В комплекте со светильником поставляется ИК пульт дистанционного управления для выбора и программирования режимов работы светильника. Светильник изготовлен из высококачественных материалов и безопасен для человека и окружающей среды.

ОСНОВНЫЕ ПАРАМЕТРЫ И ХАРАКТЕРИСТИКИ

DLC-N504 62W IRON/WHITE

Мощность, Вт	62
Световой поток, лм	4 200
Напряжение, В	220–240
Цветовая температура, К	3 000–6 500
Защита от пыли и влаги (IP)	20
Размер, мм	ø490
Материал корпуса	металл
Тип рассеивателя	матовый
Частота, Гц	50–60
Класс электробезопасности	I
Индекс цветопередачи, Ra	>80
Диапазон рабочих температур, °С	–15...+50
Рекомендуемая площадь освещения, м ²	30

В комплект входят светильник, пульт дистанционного управления, набор для монтажа.

ПОДГОТОВКА К РАБОТЕ

Перед началом установки и использования светильника проверьте, соответствуют ли технические характеристики изделия, указанные в данной инструкции, параметрам электросети.

ПРАВИЛА И УСЛОВИЯ МОНТАЖА

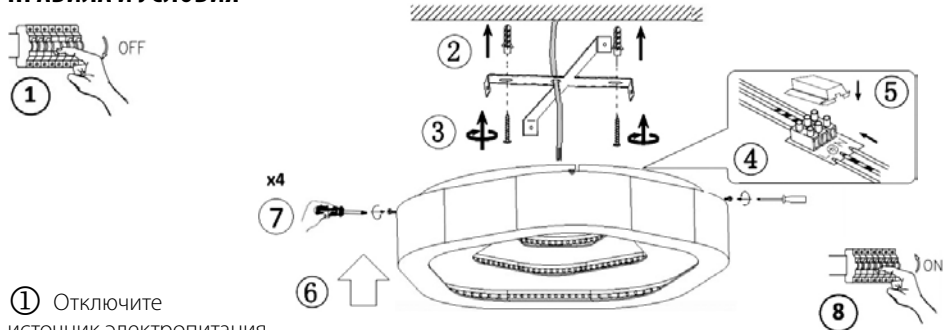

1 Отключите источник электропитания.

2 3 Выведите провода для подключения. Просверлите два отверстия, вставьте дюбели. Установите монтажную планку на потолок и надежно зафиксируйте саморезами в дюбелях.

4 5 Откройте крышку драйвера. Соедините провода электропитания с системой подачи тока, строго соблюдая правильность подключения фазы, нуля и защитного напряжения. Закройте крышку драйвера.

6 7 Зафиксируйте светильник на монтажной планке.

8 Включите источник электропитания.

Светильник готов к эксплуатации.

НАСТРОЙКА И УПРАВЛЕНИЕ

Для регулирования режимов свечения светильника можно использовать пульт дистанционного управления или выключатель.



1. Управление с помощью пульта. Радиус действия пульта 20 м

1.1. Настройки. Управление несколькими светильниками

Выберите светильники, которыми вы хотите управлять одновременно. Отключите электропитание на 3 секунды, затем снова включите.

В момент подключения питания к соответствующему светильнику нажимайте кнопку, обозначающую нужный канал (A, B, C, D).

Светильник медленно мигнет 3 раза, что будет означать, что он успешно добавлен в группу, управляемую выбранным каналом.



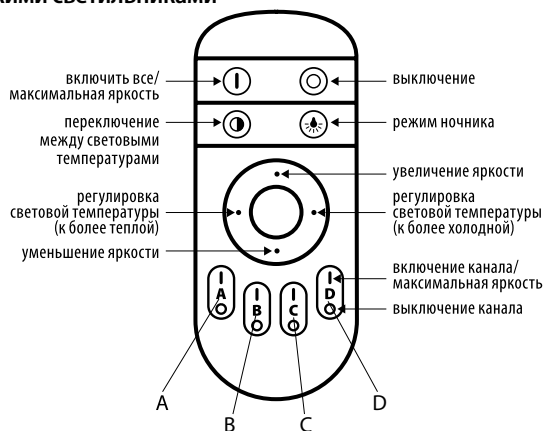

Для управления другими светильниками, действие необходимо повторить.



Важно! Пульт может управлять неограниченным количеством светильников, но на одном пульте каждый светильник может управляться только одним каналом. Программировать работу светильника можно не более, чем с 8 пультов.

1.2. Изменение настроек

Чтобы изменить настройки освещения, сначала необходимо сбросить предыдущие. Для этого выберите светильники, настройки которых вы хотите изменить. Отключите электропитание на 3 секунды, затем снова включите. Перед подключением питания нажмите кнопку «включить все». После подключения питания светильники мигнут 6 раз, что будет означать, что предыдущие настройки сброшены. Новые настройки устанавливаются, как описано в п. 1.1.

- 1.3.  Кнопка переключения между световыми температурами. Последовательно нажимайте ее, чтобы переключать между теплым белым, нейтральным и холодным белым светом на полной яркости.
- 1.4.  Держите зажатой кнопку «включить все» в течение нескольких секунд, чтобы все светильники, управляемые с пульта, перешли в режим максимальной яркости. Держите зажатой кнопку «включить канал» в течение нескольких секунд, чтобы все светильники, относящиеся к данной группе, одновременно перешли в режим максимальной яркости.
- 1.5.  Кнопка выключения позволяет выключить одновременно все светильники, управляемые с пульта. Нажмите кнопку выключения канала, чтобы светильники, относящиеся к данной группе, выключались одновременно.
- 1.6.  Нажатие кнопки «режим ночника» переведет все светильники в этот режим. Держите зажатой кнопку «включить канал» в течение нескольких секунд, чтобы все светильники, относящиеся к данной группе, одновременно перешли в режим ночника. В режиме ночника светильник работает на 8% от максимальной яркости.
- 1.7. Нажимайте на правую и левую части круглой кнопки для постепенного изменения цветовой температуры, и верхнюю и нижнюю для регулирования яркости.
Если вы хотите управлять всеми светильниками, нажмите кнопку «включить все». Если вы хотите управлять только группой, нажмите кнопку соответствующего канала.

Важно! При использовании пульта направляйте его непосредственно на светильник.

2. Управление с помощью выключателя

- 2.1. Для смены температуры свечения с помощью выключателя последовательно включайте и выключайте его.
- 2.2. Для установки температуры свечения выберите нужный вам режим и оставьте включенным более, чем на 5 секунд.

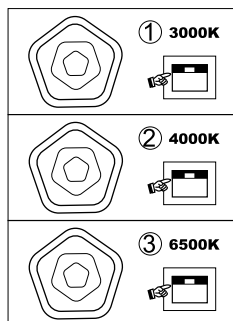

ПРАВИЛА И УСЛОВИЯ БЕЗОПАСНОЙ ЭКСПЛУАТАЦИИ.

МЕРЫ ПРЕДОСТОРОЖНОСТИ

- Для установки светильника рекомендуется пользоваться услугами квалифицированного электрика.
Внимание! В случае повреждения корпуса, плафона или изоляции проводов светильник использовать нельзя.
- Монтаж, демонтаж и обслуживание светильников должны осуществляться при выключенном питании сети.
- Не оставляйте светильник включенным на долгое время без присмотра.
- Не располагайте светильник вблизи легко воспламеняющихся и/или химически активных материалов.
- Не прикасайтесь к светильнику мокрыми руками или влажной тряпкой.
- В случае загрязнения светильника очистку поверхности следует производить мягкой сухой тканью. Не используйте для удаления грязи со светильника растворители и агрессивные моющие средства.

МЕРЫ ПРИ ОБНАРУЖЕНИИ НЕИСПРАВНОСТЕЙ

Если светильник не работает должным образом, наиболее вероятной причиной является неисправность батареи в пульте. Если после замены батареи качественных изменений не произошло, следует позвонить по телефону +7(499)182-51-05 или обратиться на сайт www.fametto.com

ПРАВИЛА И УСЛОВИЯ ХРАНЕНИЯ

Хранить в упаковке производителя. Не допускать попадания влаги. Транспортировка в упаковке производителя осуществляется любым видом транспорта при условии защиты от механических повреждений, от попадания или воздействия влаги. Не утилизировать с бытовыми отходами. Утилизация светильника производится в соответствии с местным законодательством.

СРОК СЛУЖБЫ СВЕТОДИОДОВ

30 000 часов.

ГАРАНТИЙНЫЕ ОБЯЗАТЕЛЬСТВА

На потолочные светодиодные светильники торговой марки Fametto предоставляется гарантия 2 года при условии соблюдения правил эксплуатации, а также при предъявлении документов, подтверждающих покупку изделия. Гарантия не распространяется на вскрытые пульты, а также батарейки, используемые в пульте.

Товар изготавливается в соответствии с ТР ТС 004/2011, ТР ТС 020/2011.

Изготовитель: Uniel Lighting Co., Ltd / Юниэл Лайтинг Ко. Лтд. Синцяо Норс Род 161, Синцяо Девелопмент Зон, Линьпин, г. Ханчжоу, Чжэцзян Провинс, 311100, КНР. Сделано в Китае.
www.fametto.com

Импортер: ООО «Юниэл-Восток», 690013, г. Владивосток, ул. Адмирала Кузнецова, д. 86. Тел.: +7 (423) 273 27 18.

Лицо, уполномоченное принимать претензии по качеству товара: ЗАО «ТК Юнимаркет», 129337, Россия, Москва, Хибинский пр., д. 20, тел. +7 (499) 182-51-05.

Изделие		Номер серии
Место продажи		Дата продажи
Подпись продавца	Подпись покупателя	Дата обмена

По любым вопросам обращаться по адресу: ЗАО «ТК Юнимаркет», 129337, Россия, Москва, Хибинский пр., д. 20, тел. +7 (499) 182-51-05 или на сайт www.fametto.com